

Installing your Perfect Chair® back cover.



humantouch.com

Questions? Call Human Touch Customer Service at 800-355-2762.

Parts

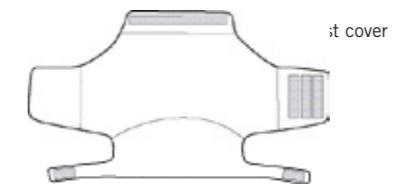

SAVE ALL REMOVED PARTS FOR USE DURING REASSEMBLY

Note: Prior to installing, remove any protective cover strips that may have been applied to the hook-and-loop fasteners on your PC Back Cover.

IF YOUR PERFECT CHAIR CURRENTLY HAS THE STANDARD FOOTREST AND PADS INSTALLED, FOLLOW THESE STEPS TO REMOVE THEM:

- 1 Remove the head pillow from the chair.
- 2 From the front side of the back pad, reach up into the head pad, and locate the edge of the body pad retaining flap.
- 3 Pull down firmly on the retaining flap to detach it from the head pad.
- 4 Slide the head pad upward, off of the headrest frame, then remove it from the chair (Fig.1).
- 5 Slide the head sock upward, off the headrest frame, then remove it from the chair (Fig.2).
- 6 Pull forward on the flap to detach the body pad from the chair, then fold the body pad forward onto the chair seat (Fig.3).

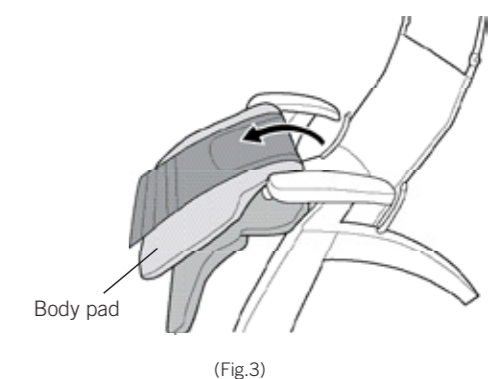
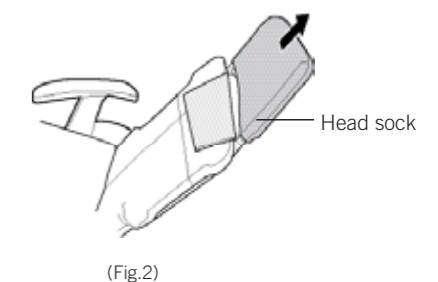
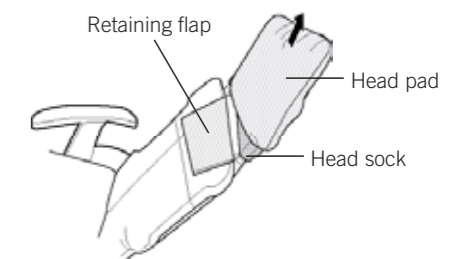

INSTALL THE BACK COVER

- 1 With the back cover hanging down the back of the chair, wrap the top of the back cover over the top of the backrest canvas, toward the front of the chair, aligning the seam in the center of the cover with the seam in the center of the canvas.
- 2 Attach the top of the cover to the canvas using the hook-and-loop fasteners (Fig.4).
- 3 Fold the right-hand back cover flap toward the center of the chair
- 4 While pulling the right-hand flap firmly toward the center of the chair, fold the left-hand flap over the right-hand flap, pulling it firmly toward the center of the chair. Attach the left-hand flap to the right-hand flap using the hook-and-loop fasteners (Fig.4).
- 5 From the back of the chair, thread the straps on the bottom of the back cover between the chair frame and the arcing recline rails. (Fig.5).
- 6 Lift the canvas flap located in the seat area. Attach the ends of the straps to the exposed hook and loop fasteners. (Fig.5).
- 7 Pull the canvas flap firmly outward, then attach it to the seat canvas using the hook-and-loop fasteners (Fig.6).

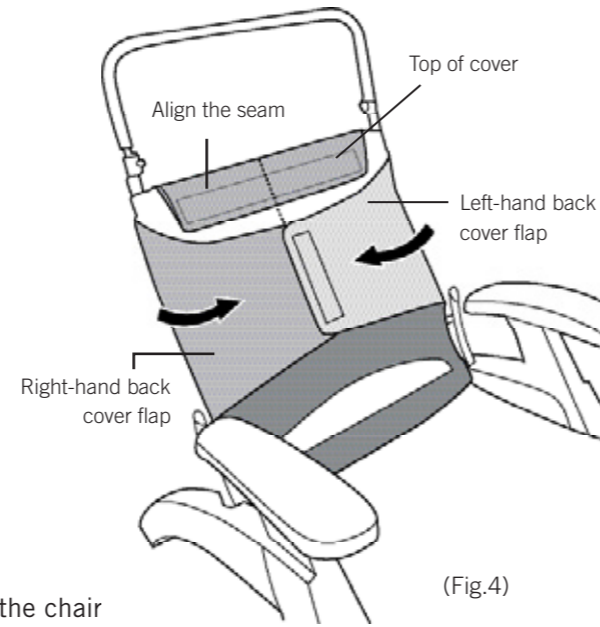

(Fig.4)

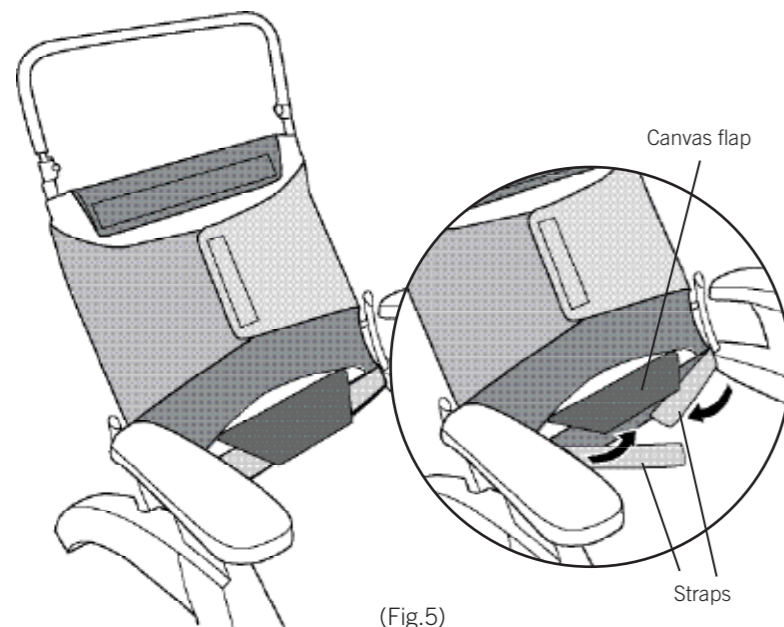

(Fig.5)

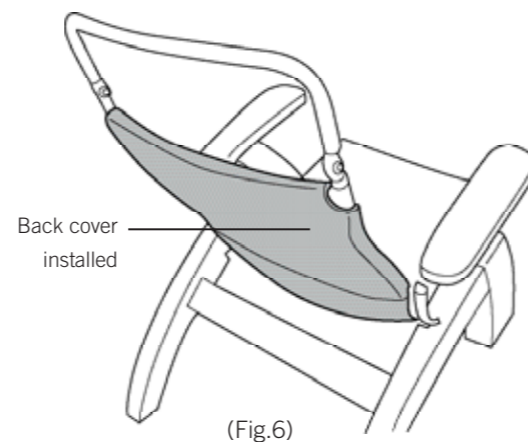

(Fig.6)

RE-ATTACH THE CHAIR PADS

- 1 With the top body pad flap flipped forward onto the front of the body pad, smooth the body pad into place, from the footrest toward the backrest. The pad is automatically secured to the chair using the hook and loop fasteners (Fig.7).
- 2 Slide the head sock over the headrest frame, as far as it will go. (Fig.8).
- 3 Slide the head pad over the head frame, ensuring that the frame slides into the fabric pocket located on the bottom side of the pad. Pull the head pad down as far as it will go (Fig.9).
- 4 From the front of the chair, tuck the top of the body pad flap up into the head pad and smooth it flat. The flap is automatically secured to the pad, using the hook and loop fasteners.
- 5 Attach the head pillow straps to the head pad straps using the hook and loop fasteners. Adjust the head pillow height for maximum comfort.

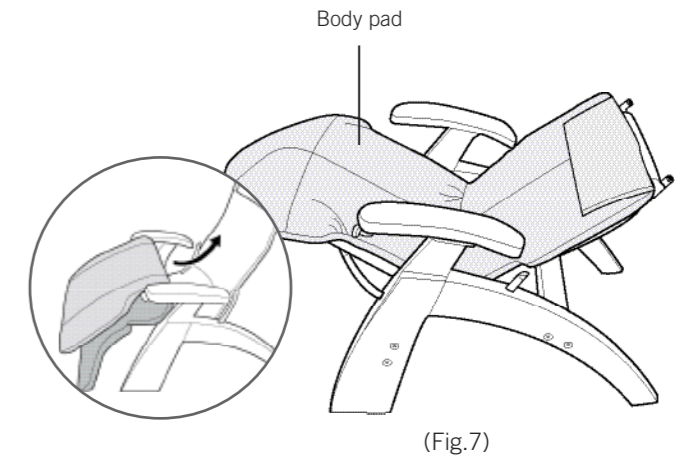

(Fig.7)

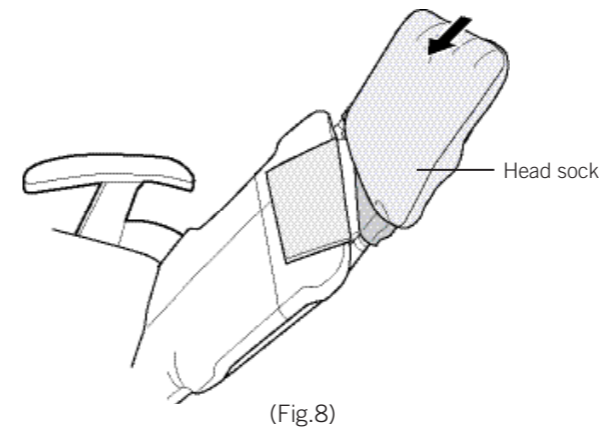

(Fig.8)

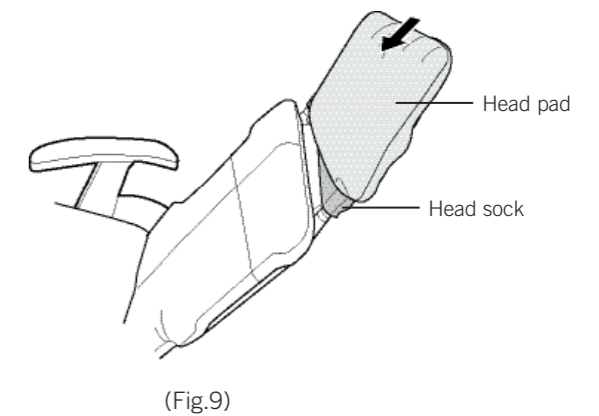

(Fig.9)

Installation de votre dossier Perfect Chair^{MD}.



humantouch.com

Des questions? Communiquez avec le service à la clientèle Human Touch au 800-355-2762.

Pièces

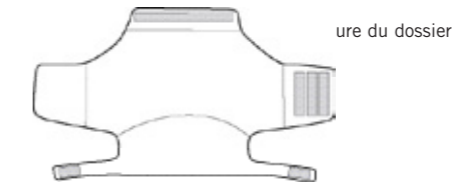

CONSERVEZ TOUTES LES PIÈCES RETIRÉES POUR LA RÉINSTALLATION

Remarque : Avant l'installation, retirez toutes les bandes de protection qui peuvent avoir été appliquées sur les bandes de ruban autoagrippant, sur la couverture du dos de votre fauteuil.

SI LE REPOSE-PIEDS ET LES COUSSINS STANDARDS SONT INSTALLÉS SUR VOTRE PERFECT CHAIR, PROCÉDEZ COMME SUIVANT POUR LES RETIRER.

- 1 Retirez l'oreiller du fauteuil.
- 2 À partir du côté avant du coussin arrière, allez jusqu'au coussin de l'appui-tête et repérez le bord du rabat de retenue de coussin corporel.
- 3 Tirez fermement sur le rabat de retenue pour le détacher du coussin de l'appui-tête.
- 4 Faites glisser le coussin de l'appui-tête vers le haut, pour le sortir de la structure de l'oreiller avant de le retirer du fauteuil (fig.1).
- 5 Faites glisser la chaussette pour la tête vers le haut, pour la sortir de la structure de l'oreiller avant de la retirer du fauteuil (fig.2).
- 6 Tirez le rabat vers l'avant pour détacher le coussin corporel du fauteuil, puis repliez le coussin vers l'avant, sur le siège du fauteuil (fig.3).

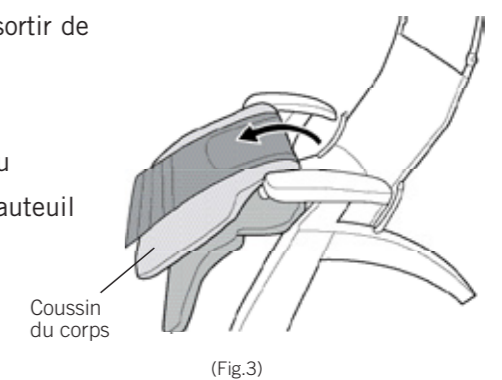
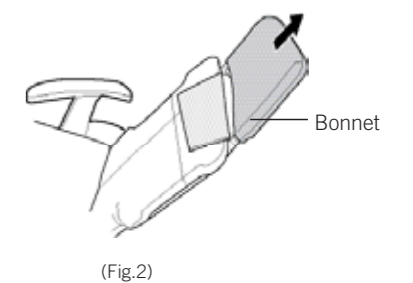
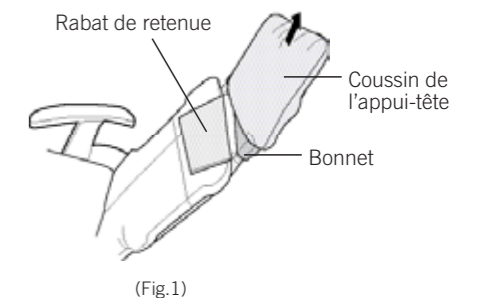

INSTALLEZ LA COUVERTURE ARRIÈRE

- 1 Alors que la couverture arrière pend à l'arrière du fauteuil, enveloppez la partie supérieure de la couverture arrière sur le haut du canevas du dossier, vers l'avant du fauteuil, en alignant la couture au centre de la couverture avec la couture au centre du canevas.
- 2 Fixez la partie supérieure du couvercle sur le canevas à l'aide des bandes de ruban autoagrippant (fig. 4).
- 3 Repliez le rabat arrière droit vers le centre du fauteuil (fig. 4).
- 4 Tout en tirant fermement le rabat droit vers le centre du fauteuil, pliez le rabat gauche par-dessus le rabat droit, en le tirant fermement vers le centre du fauteuil. Fixez le rabat gauche au rabat droit à l'aide des bandes de ruban autoagrippant (fig. 4).
- 5 De l'arrière du fauteuil, faites passer les sangles situées au bas de la couverture arrière entre le cadre du fauteuil et les rails d'inclinaison en arc (fig. 5).
- 6 Soulevez le rabat en canevas situé dans la zone du siège. Fixez les extrémités des sangles des rubans autoagrippants visibles (fig. 5).
- 7 Tirez fermement sur le rabat en canevas vers l'extérieur et fixez-le au canevas du siège à l'aide des sangles de ruban autoagrippant (fig. 6).

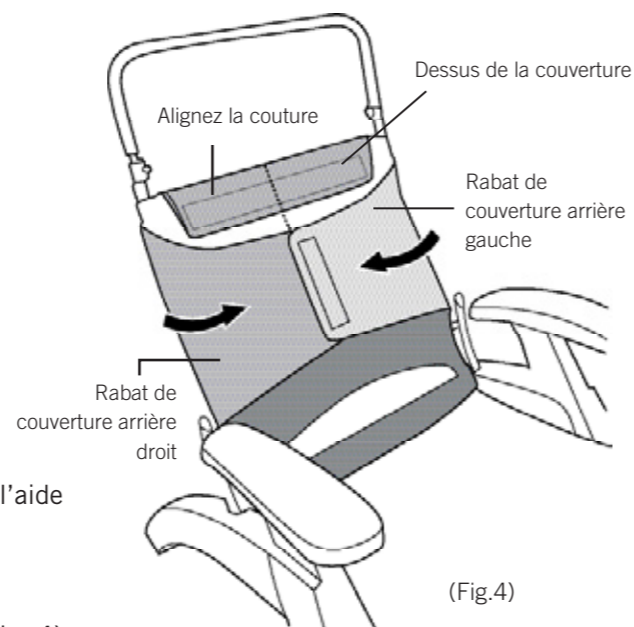

(Fig.4)

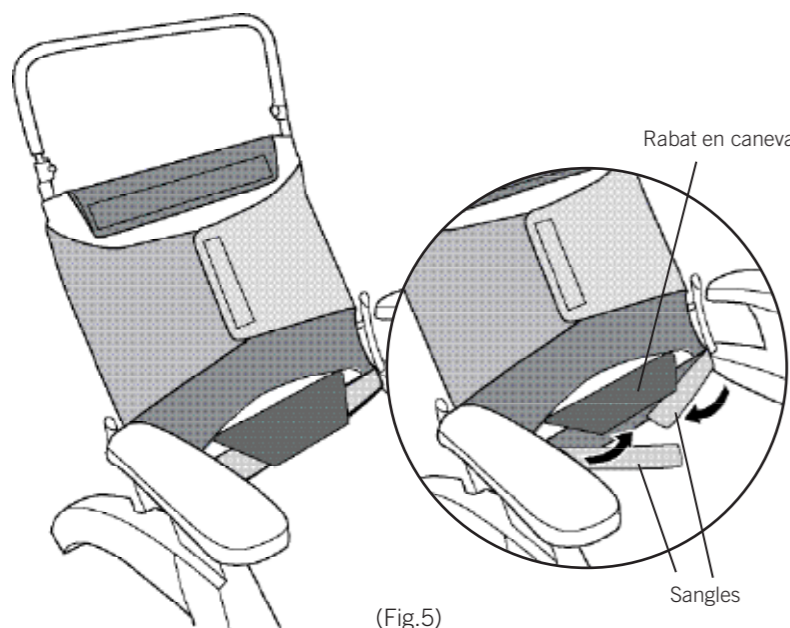

(Fig.5)

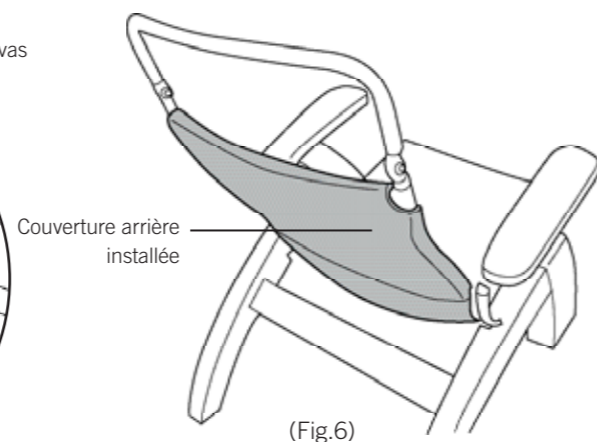

(Fig.6)

RÉINSTALLEZ LES COUSSINS DU FAUTEUIL

- 1 Le rabat pour la partie supérieure du corps retourné vers l'avant devant le coussin corporel, lissez le coussin en place, du repose-pieds jusqu'au dossier. Le coussin du siège se fixe automatiquement au fauteuil à l'aide des bandes de ruban autoagrippant (fig. 7).
- 2 Slide the head sock over the headrest frame, as far as it will go (Fig.8).
- 3 Glissez le coussin par-dessus la structure de l'appui-tête, en veillant à ce que la structure glisse dans la pochette en tissu située sous l'oreiller. Tirez le coussin de l'appui-tête vers le bas, aussi loin que possible (fig. 9).
- 4 De l'avant du fauteuil, ramenez le rabat sur le dessus du coussin corporel, jusqu'au coussin de l'appui-tête. Lissez-le bien. La patte est automatiquement fixée sur le coussin au moyen des attaches fermeture.
- 5 Attachez les sangles de l'oreiller au coussin de l'appui-tête à l'aide des bandes de ruban autoagrippant. Ajustez la hauteur de l'oreiller afin d'obtenir la position la plus confortable.

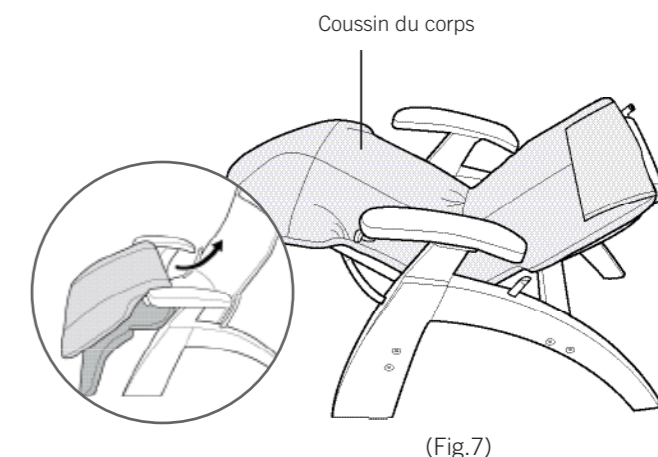

(Fig.7)

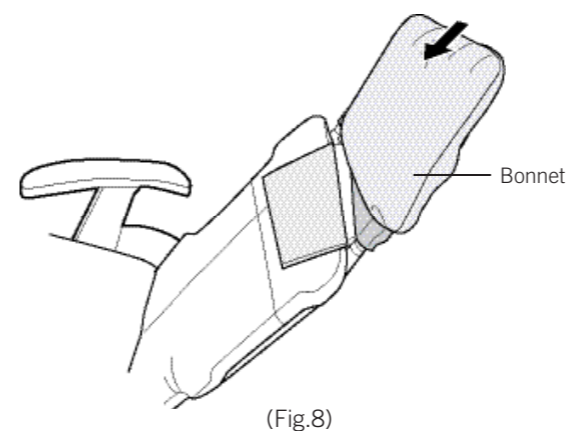

(Fig.8)

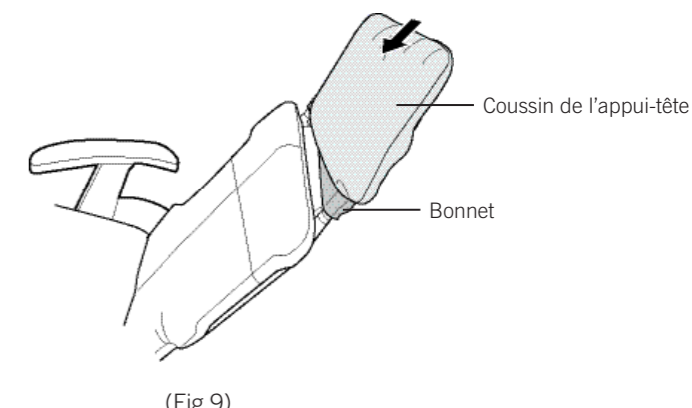

(Fig.9)

Cómo instalar la cubierta Perfect Chair[®].



humantouch.com

¿Tiene preguntas? Llame a Servicio al Cliente Human Touch al número 800-355-2762.

Piezas

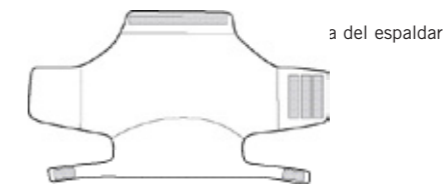

GUARDE TODAS LAS PIEZAS RETIRADAS PARA USARLAS DURANTE EL REENSAMBLAJE

Nota: Antes de instalarla, retire las bandas de la cubierta protectora que pueden haber sido colocadas al cierre mágico en la cubierta del espaldar Perfect Chair.

SI SU PERFECT CHAIR TIENE INSTALADOS EL APOYAPIES Y ALMOHADILLAS ESTÁNDAR, SIGA ESTOS PASOS PARA RETIRARLOS:

- 1 Retire el cojín de la cabeza de la silla.
- 2 Desde la parte frontal de la almohadilla del espaldar, llegue hasta la almohadilla de la cabeza y ubique el borde de la aleta de retención de la almohadilla del cuerpo.
- 3 Hale hacia abajo firmemente la aleta de retención para desprenderla de la almohadilla de la cabeza.
- 4 Deslice la almohadilla de la cabeza hacia arriba, fuera de la estructura del apoyacabezas, y retírela de la silla (Fig. 1).
- 5 Deslice el forro de la cabeza hacia arriba, fuera de la estructura del apoyacabezas, y retírela de la silla (Fig. 2).
- 6 Hale la aleta hacia delante para desprender la almohadilla del cuerpo de la silla, luego doble la almohadilla del cuerpo hacia adelante sobre el asiento de la silla (Fig. 3).

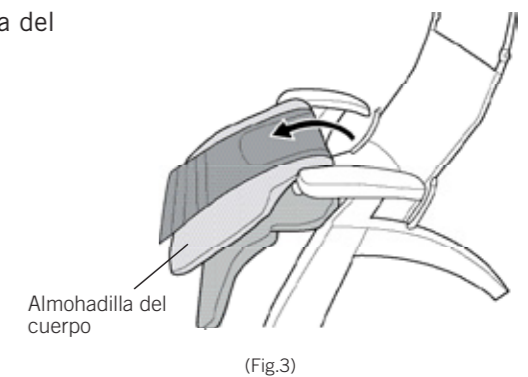
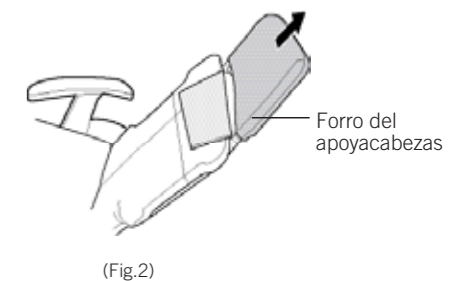
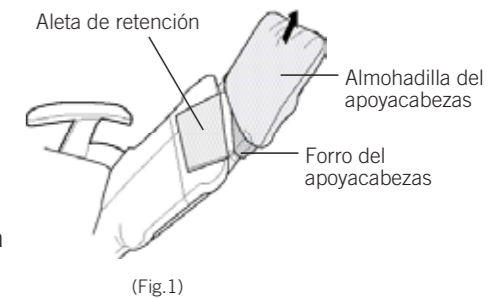

INSTALE LA CUBIERTA DEL ESPALDAR

- 1 Con la cubierta del espaldar colgando en la parte posterior de la silla, envuelva la parte superior de la cubierta posterior sobre la parte superior de la lona del espaldar, hacia la parte frontal de la silla, alineando la costura al centro de la cubierta con la costura del centro de la lona.
- 2 Asegure la parte superior de la cubierta a la lona con el cierre mágico (Fig. 4).
- 3 Doble la aleta derecha de la cubierta del espaldar hacia el centro de la silla (Fig. 4).
- 4 Mientras hala la aleta derecha firmemente hacia el centro de la silla, doble la aleta izquierda por encima de la aleta derecha, y hale con firmeza hacia el centro de la silla. Ajuste la aleta izquierda a la aleta de la derecha con el cierre mágico (Fig. 4).
- 5 Desde la parte posterior de la silla, ensarte las bandas en la parte inferior de la cubierta del espaldar entre la estructura de la silla y los rieles de inclinación de arco. (Fig.5).
- 6 Levante la aleta de lona ubicada en el área del asiento. Asegure los extremos de las bandas al cierre mágico expuesto (Fig. 5).
- 7 Hale la aleta de lona hacia fuera firmemente, luego asegúrela a la lona del asiento con el cierre mágico (Fig. 6).

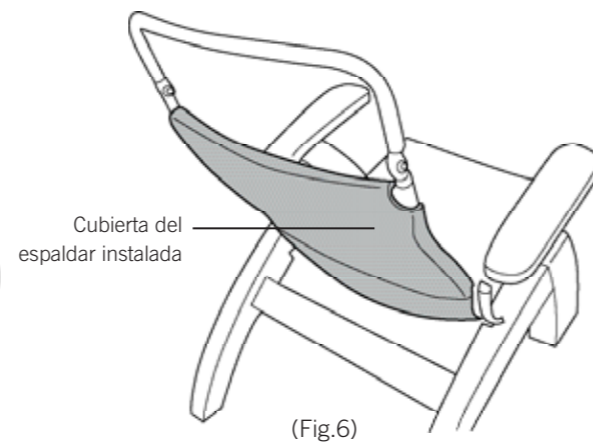
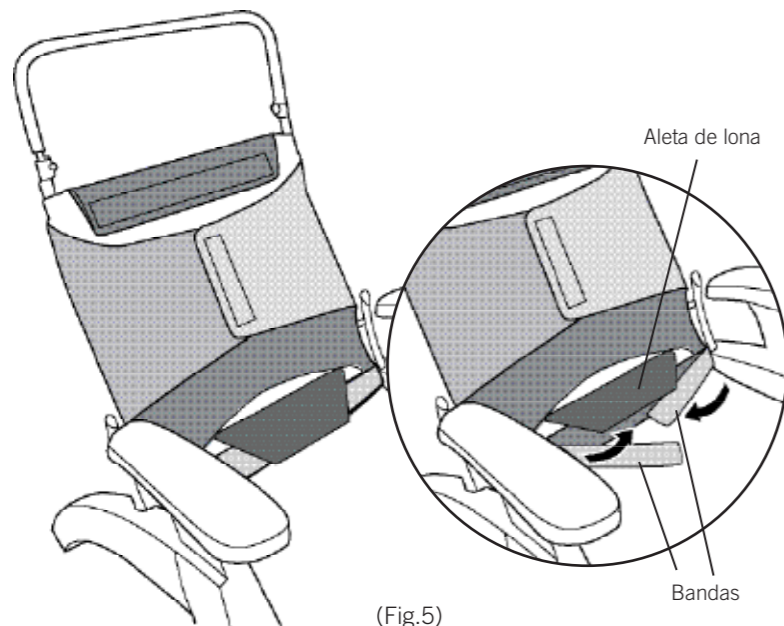
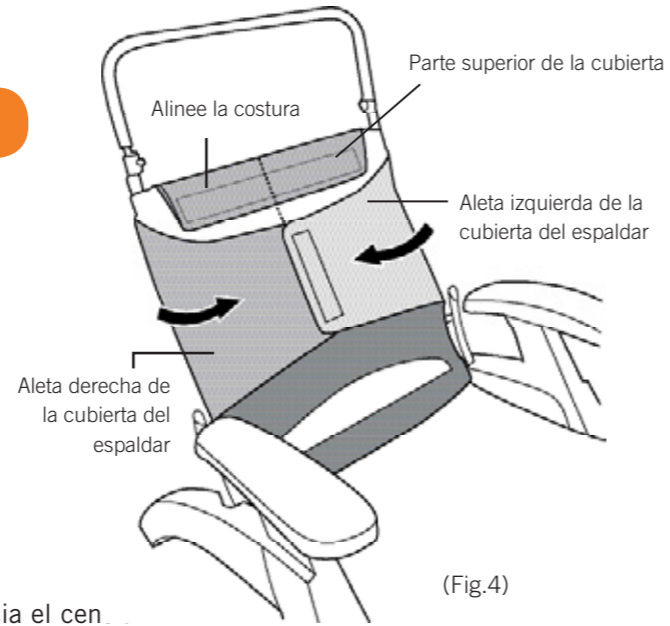

VUELVA A COLOCAR LAS ALMOHADILLAS DE LA SILLA

- 1 Con la aleta de la almohadilla de la parte superior del cuerpo doblada hacia delante sobre la parte frontal de la almohadilla del cuerpo, deslice la almohadilla del cuerpo a su lugar, desde el apoyapiés hacia el espaldar. La almohadilla se adhiere a la silla automáticamente con el cierre mágico (Fig.7).
- 2 Coloque la funda del apoyacabeza sobre el armazón del apoyacabeza, introduciéndola tanto como sea posible. (Fig.8).
- 3 Deslice la almohadilla de la cabeza sobre la estructura de la silla, y asegúrese de que la estructura se deslice dentro del bolsillo de tela ubicado en la parte inferior de la almohadilla. Hale la almohadilla de la cabeza hacia abajo, en todo su recorrido (Fig. 9).
- 4 Desde la parte frontal de la silla, introduzca la parte superior de la aleta de la almohadilla del cuerpo en la almohadilla de la cabeza y alise. La aleta se adhiere a la almohadilla automáticamente con el cierre mágico.
- 5 Ajuste las bandas del cojín de la cabeza a las bandas de la almohadilla de la cabeza con el cierre mágico. Ajuste la altura del cojín de la cabeza para máxima comodidad.

